



airy fan

CF-H271SR-WH (ホワイト)
CF-H271SR-SK (ショコラ)
CF-H271SR-GR (グレー)

取扱説明書 **保証書付**



も く じ

安全上のご注意	1~2
仕様	3
梱包内容と部品の名称	4
組み立て方	5
製品使用案内	5
操作パネルの表示と本体ボタンの名称	5
操作パネルの使用方法	6
リモコンの使用方法	7
音声コントロール	8
アプリ操作について	10~12
お手入れと保管	13
こんなときは(故障かな?と思ったら)	14
長期使用製品安全表示制度に基づく 本体表示について	17
アフターサービスと保証について	18
製品保証書	19

本取扱説明書は、必ず最後までお読みください。
必要ときに誰でもが読めるところへ、必ず保管してください。

お買い上げいただきまして、ありがとうございました。
ご使用前に、この説明書を最後までお読みください。特に「安全上のご注意」は必ずお読みのうえ正しくお使いください。お読みになったあとは、お使いになる方がいつでも見られる所に必ず保管してください。
ご使用中にわからないことや、不具合が生じたときは、本説明書を必ずお読みください。



FOR USE IN JAPAN ONLY 日本国内専用

安全上のご注意



この扇風機は、ハネの回転による風で涼感を得たり、室内の空気を循環させるために使用するものです。それ以外の用途でのご使用は絶対しないでください。この用途以外でご使用になった場合の故障・修理・事故・その他の不具合については、責任を負いかねますのでご了承ください。

※ご使用の前に、この『安全上のご注意』をよくお読みの上、正しくお使いください。













※ここに示した注意事項は、あなたや他の人々への危害や損害を未然に防止するためのもので、『警告』『注意』の2つに分けてお知らせしています。いずれも安全に関する重要な内容ですので必ず守ってください。

 警告 取扱いを誤ると、死亡または重傷などを負う可能性が想定される内容です。	 注意 取扱いを誤ると、傷害を負う可能性または物的損害のみが発生すると想定される内容です。
--	---









■お守りいただく内容の種類を、絵記号で区分し説明しています。(下記は絵記号の一例です。)

 ○記号は、してはいけない『禁止』内容です。(左図は分解禁止)	 ●記号は、必ず実行する『強制』内容です。(左図はプラグを抜く)
--	---











※お読みになった後は、お使いになる方がいつでも見られるところに必ず保管してください。

 警告	
 分解禁止 <p>お手入れ以外の分解・改造はしない。 修理作業員以外の方は、分解・修理を絶対にしない。 * 火災や感電、ケガの原因になります。 * 修理は販売店または弊社「お客様相談室」へご相談ください。</p>	 プラグを抜く <p>製品の組み立てや取り外し、お手入れの際は、必ずACアダプターをコンセントから抜く。 濡れた手で抜き差ししない。 * 不意に作動してケガをしたり、感電の原因になります。</p>
 禁止 <p>ハネ・保護ガードをつけずに運転しない。 * ケガの原因になります。</p>	 強制 <p>電源は交流100V専用コンセントを使う。 * 交流100V以外の電源を使用すると、火災や感電の原因になります。</p>
 強制 <p>異常・故障時にはすぐに使用を中止する。 * 発煙、発火、感電やケガの原因になります。 すぐに電源プラグを抜いて、販売店または「お客様相談室」へご相談ください。 ●スイッチを入れてもハネが回らない。 ●ハネの回転が異常に遅い。 ●運転中に異常な音がする。 ●コードを触ると通電したりしなかったりする。 ●焦げくさいにおいがする。 ●その他の異常や故障がある。</p>	 禁止 <p>電源コードやACアダプターが傷んだり、コンセントの差込みがゆるいときは使用しない。 * 感電やショートして発火することがあります。</p>
 強制 <p>ACアダプターは根元まで確実に差込む。 * 差込みが不完全な場合、感電や発熱による火災の原因になります。</p>	 禁止 <p>電源コードを傷つけたり、加工したり、無理に曲げたり、引っ張ったり、ねじったり、重いものをのせたり、束ねない。 * 電源コードが破損し、火災や感電の原因になります。</p>
 水濡れ禁止 <p>水につけたり、水をかけたりしない。 * ショートや感電の恐れがあります。</p>	 強制 <p>ACアダプターの刃および刃の取付面のほこりは定期的に清掃する。 * ACアダプターのプラグにほこりがたまると、火災や感電の原因になります。</p>
 強制 <p>包装用ポリ袋は幼児の手の届かないところに保管する。 * 誤ってかぶったとき窒息し死亡する恐れがあります。</p>	 強制

⚠ 警告

 禁止	本体の隙間にピンや針金などの金属など異物を入れない。 * 感電やケガの原因になります。	 プラグを抜く	使用時以外は、ACアダプターをコンセントから抜く。 * ケガややけど、絶縁不良による感電、漏電火災の原因になります。
 強制	リモコン用の電池からもれた液体が目に入ったときは、こすらずに水で洗い流し、医師の診察を受ける。 * 失明や目に障害を負う恐れがあります。	 強制	お手入れ後や組み立ての際、ハネと保護ガードをしっかりと固定する。 * 締めつけが不十分だったり、正しく組み立てられていないと、ケガ・故障の原因になります。
 禁止	ACアダプターは布をかけたり、覆ったり熱のこもる使い方をしない。 * 火災・故障の原因になります。	 禁止	付属のACアダプター以外は使用しない。 * 火災・感電の原因になります。
 禁止	修理・分解・加工をしない。 * お客様ご自身での修理は大変危険です。	 禁止	付属のACアダプターを他の機器に使用しない。 * 本機専用です。
 禁止	ACアダプターのコードを交換しない。 * ACアダプターのコードが損傷した場合はご使用を中止して廃棄してください。		

⚠ 注意

 禁止	次の場所では、使用しない。 ● ガスレンジなど炎の近く ● 引火性ガスのあるところ ● 雨や水のかかるところ * 炎の立ち消えや、引火による火災、感電の原因になります。	 禁止	風を長時間、からだにあてない。 * 健康を害することがあります。 特に乳幼児、お年寄り、ご病気の方にはご注意ください。
 禁止	障害物（カーテンなど）の周囲や不安定な場所で使用しない。 * 転倒や転倒によるケガ、故障の原因になります。	 禁止	ハネに貼ってあるシールは絶対にはがさない。 * 注意シールの内容は必ず守ってください。
 強制	ACアダプターを抜くときは、電源コードを持たずに必ず先端のACアダプターを持って引き抜く。 * 感電やショートして発火することがあります。	 接触禁止	保護ガードの中や可動部へ指などを入れない。 * ケガをする恐れがあります。 特に小さなお子さまにはご注意ください。
 禁止	製品を引きずらない。 * 床や畳に傷がつく恐れがあります。	 禁止	スプレーをかけない。 （殺虫剤、掃除用、整髪用など） * 樹脂や塗装部分に変質したり、破損の原因になります。
 禁止	髪を保護ガードに近づけない。 * 髪が巻き込まれ、ケガをする恐れがあります。	 禁止	首振り動作中の本体を無理に正面に向けない。 * 破損・故障・異音、などの原因になります。



CF-H271SR-WH
(WH ホワイト)



CF-H271SR-SK
(SK ショコラ)



CF-H271SR-GR
(GR グレー)

仕 様

品 番	CF-H271SR-WH(SK)(GR)	電動首振り角度	左右	各0° 30° 60° 180°
風量調節方法	6段速度調整式 (強・中・弱・自然強・自然弱・おやすみ)	電動首振り角度	上	30° 60° 90°
ハネ径・翼数	27cm. 7枚ハネ		下	0°
電 源	24V	A Cアダプター長さ		1.8 m
消 費 電 力	最大20W	本体寸法	幅	320 mm
ACアダプター	電圧100~240V周波数50/60Hz 定格入力電圧 100V~240V 1.0A 定格出力電圧 24V=1000mA		奥行	320 mm
			高さ	1038~ 1222mm
最 大 風 速	連続風強モード \geq 4.3 m/s	質 量		4.6 kg
騒 音 値	強モード < 59dB おやすみモード < 25dB	付 属 品		リモコン ACアダプター 取扱説明書
リモコン種類	2.4GHz 無線接続電波式			

※リモコンにはあらかじめコイン電池が1個入っています。(種類: CR2032)

梱包内容と部品の名称

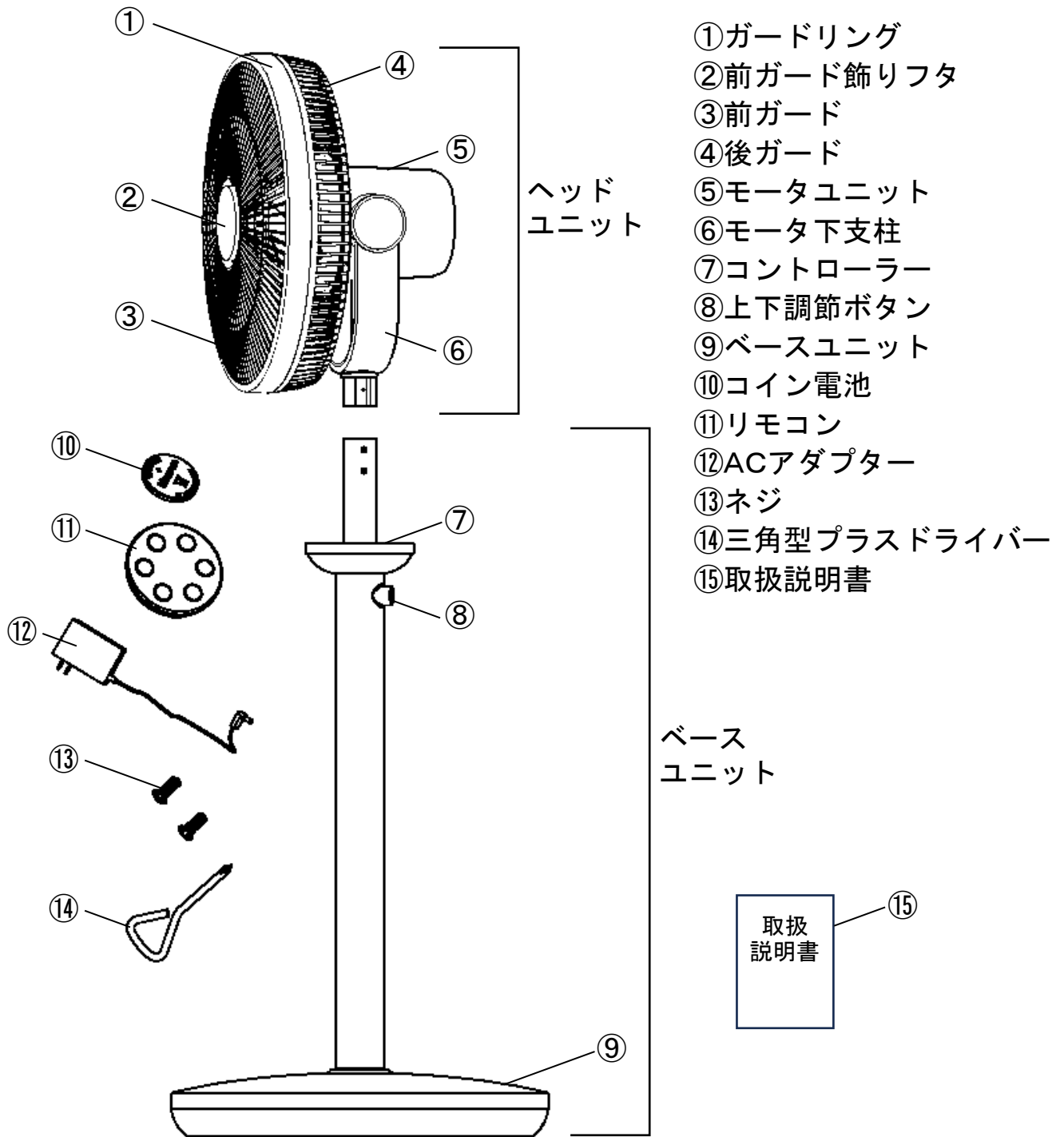

梱包箱の内容

名称	ヘッド ユニット	ベース ユニット	AC アダプター	リモコン	ネジ	三角型 プラスドライバー	取扱説明書
数量	1	1	1	1	2	1	1

組み立て方

- ご使用前に次の順序で正しく組み立ててください。
- 包装ケースは、保管するときに必要ですから捨てないでください。

(1) ベースとスタンドを組立

- ① 開梱後、取り出したヘッドユニットをベースユニットに差し込み、付属の三角プラスドライバーで両側のネジ2本をしっかりと締めたら組み立て完了です。(図1)
- ② 上下調節ボタンでヘッドユニットの高さを3段階に調節できます。(図2)

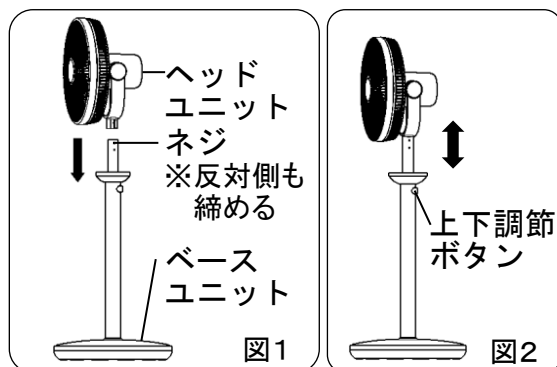

(2) ベースユニットにACアダプターを差込む

ACアダプターのDCプラグをベースユニット側面のDCジャックに挿入してから電源コンセントに挿入してください(図3)

- ACアダプターを交流100Vのコンセントに根元まで確実に差込んでください。
- ACアダプターの抜き差しは運転を停止してから行なってください。

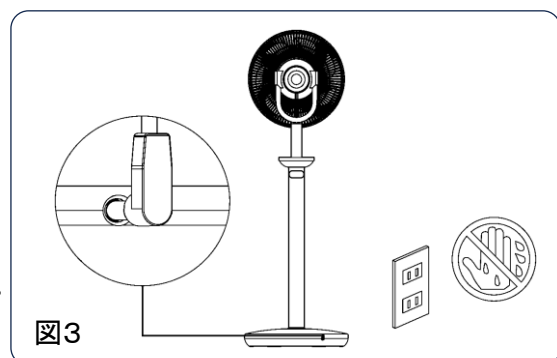

注記

- ①手を挟まれないようにヘッドユニットを組立時にしっかりモータ後部を掴んでください。
- ②収納時は組立の逆手順で取り外してください。

製品使用案内

操作パネルの表示と本体ボタンの名称

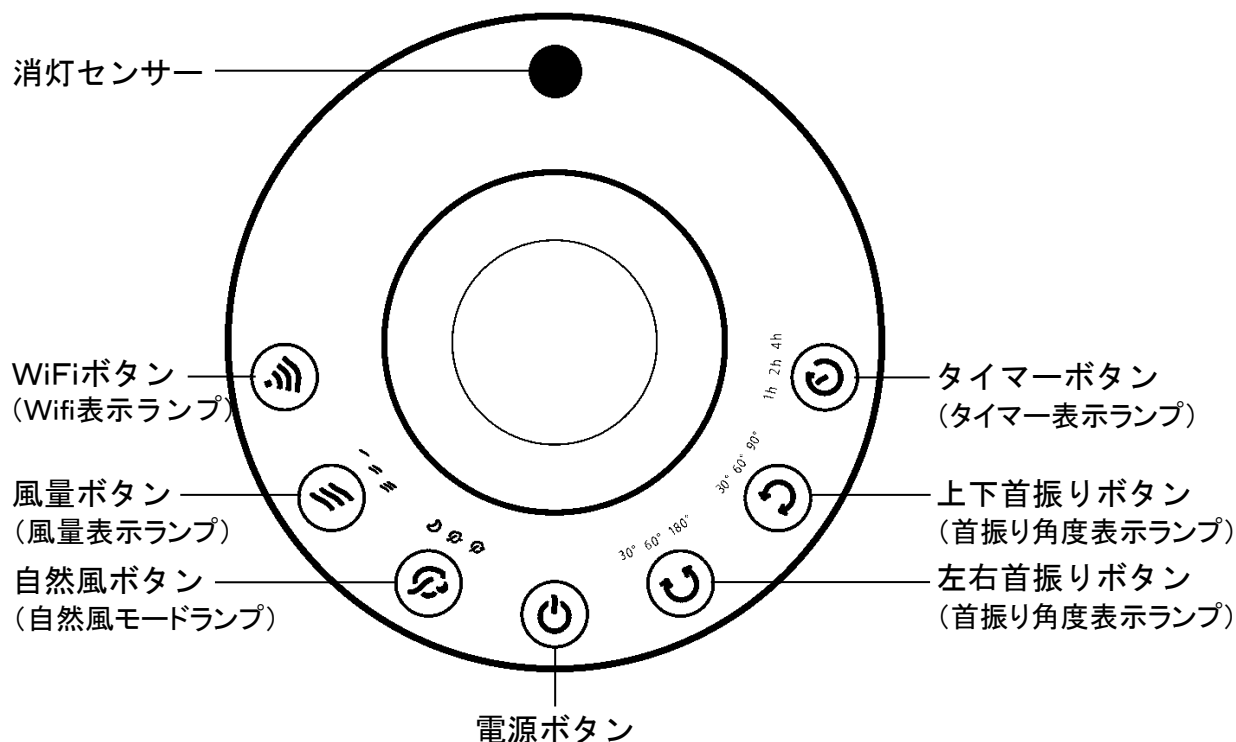



操作パネルの使用方法



(1) 電源ボタン

電源ボタンを押すと運転を開始します。
2回目以降のご使用時は、運転停止前のモード設定で運転を開始します。
(ACアダプターを電源コンセントから抜くとリセットされます)

(2) 風量ボタン

本機の風量は強 、中 、弱  の3モードの風量を調節可能です。
現在の風量を点灯で表示します。

(3) 自然風ボタン

本機は自然風「強」、自然風「弱」、おやすみモードを設定できます。
現在のモードを点灯で表示します。

(4) 自然風モード時

自然風「強」：柔らかく、心地よい風。
自然風「弱」：柔らかく、心地よく、優しい風。
お休みモード：優しい風で睡眠の邪魔をしません。
風の強さ：自然風「強」> 自然風「弱」> お休みモード

(5) 左右首振りボタン

左右首振り30度、60度、180度の角度で調節可能です。
現在の首振り角度を点灯で表示します。
首振りは今現在の位置を中心として首振りします。

(6) 上下首振りボタン (図4)

上下首振り30度、60度、90度の角度で調節可能です。
現在の首振り角度を点灯で表示します。
※ヘッドは0度～90度の間に回転すると設定されているため、手動で角度を変更しないでください。

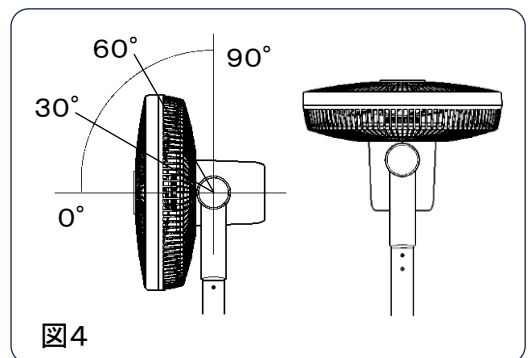

(7) オフタイマー機能

「1」～「7」まで1時間単位で設定できます。
タイマー機能状態時に表示灯が点灯します。(図5)

1h設定の場合、1hのライトが点灯。
2h設定の場合、2hのライトが点灯。
3h設定の場合、1h+2hのライトが点灯。
4h設定の場合、4hのライトが点灯。
5h設定の場合、1h+4hのライトが点灯。
6h設定の場合、2h+4hのライトが点灯。
7h設定の場合、1h+2h+4hのライトが点灯。

1h	2h	3h	4h	5h	6h	7h
● 1h	○ 1h	● 1h	○ 1h	● 1h	○ 1h	● 1h
○ 2h	● 2h	● 2h	○ 2h	○ 2h	● 2h	● 2h
○ 4h	○ 4h	○ 4h	● 4h	● 4h	● 4h	● 4h

図5

注記 運転途中で電源ボタンをオフにした場合、タイマー設定はオフになります。

(8) WiFi 表示ランプ

通電後、WiFiボタンを押すとWiFiがONの状態となり、WiFi表示ランプが点滅します。コントロールパネルのWiFiボタンで、WiFi機能をON/OFFすることができます。

注記 WiFiボタンは電源ボタンに影響されません。

(9) 消灯センサー

コントロールパネル上の、電源ボタンの反対側に消灯センサーがあります。周囲が暗くなってから10秒～30秒が経過すると自動的に夜間モードになり、ボタンライトが消えるとともに音声アナウンス機能もOFFになり、アナウンスの代わりにブザー音になります。夜間モードが解除されるとボタンライトとアナウンス機能が再度復活します。

リモコンの使用方法

(1) 絶縁フィルムを抜く

リモコンの電池は出荷時、リモコンに内蔵され、絶縁フィルムで絶縁されています。絶縁フィルムを引き抜いてからご使用ください。

(2) リモコンの操作範囲

リモコンは2.4GHz無線接続の電波式で本製品から10mの範囲で操作可能です。

(3) リモコンのボタンと機能説明 (図6)

リモコンの操作ボタンとモータ部の操作ボタンの機能は同じです。ボタンを押すごとに、送信インジケータ(赤)が点滅します。

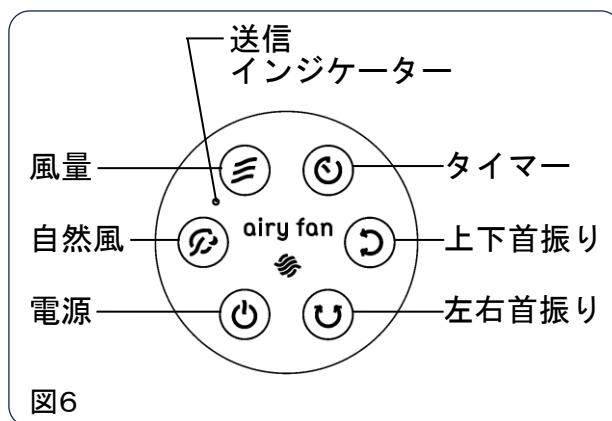

※リモコンはモータ後部のくぼみにはめて保持することができます。

(4) リモコンと扇風機本体のペアリング

本製品をリモコン操作範囲内で2台以上同時に使用する場合はリモコンと本体のペアリングを行う必要があります。

※ペアリングとは、どのリモコンで本体を操作するかを登録することです。ペアリングが完了すると、登録したリモコンのみ、その本体を操作することができます。

次の手順でペアリングを行ってください。

注記 ペアリング操作をするときは、ACアダプターのプラグがコンセントから抜かれていることを確認してから操作してください。

- ① ACアダプターを差し込んで待機状態にする。
- ② 操作パネル部の「電源ボタン(⏻)」と「タイマーボタン(🕒)」を同時に3秒長押しすると、風量表示ランプ(≡)が長く点灯した後、消灯します。
- ③ リモコンの「自然風ボタン(🌀)」を長押しして、送風が開始されたらペアリングは完了です。リモコンのボタンを押して風量を変更できることを確認してください。

注記 ペアリングの操作中に風量表示ランプ(≡)が点灯から点滅に変わった場合はペアリングができません。再度ペアリングの操作をしておいてください。

ペアリングの解除方法

- ① ACアダプターを差し込んで待機状態にする。
- ② 操作パネル部の「電源ボタン(🔌)」と「タイマーボタン(🕒)」を同時に3秒長押しすると、風量表示ランプ(≡)が長く点灯した後、消灯します。
- ③ リモコンの「風量ボタン(≡)」を長押しして、送風が開始されたらペアリング解除は完了です。

(5) リモコンの電池入れ替え (図7)

コイン電池受けをリモコンから取り出してから電池を交換してください。リモコンの電池は「CR2032」をご使用ください。

電池は＋の向きを正しく装着してください。



図7 ロックを外す

下記リモコン使用上の注意事項をお読みになり正しくご使用ください。

- ・リモコンおよび電池を乳幼児の手の届かないところで使用、保管してください。
万が一コイン電池を誤飲した場合は、直ちに医師に相談してください。
- ・長期間使用しない場合、漏液を防止のため、コイン電池をリモコンから取り出して安全なところに保管してください。
- ・万が一、漏液が皮膚など体の一部または衣服に触れた場合、直ちに大量な流水で流してください。
- ・電池を廃棄する際には、地方自治体の区分に従い廃棄してください。

音声コントロール

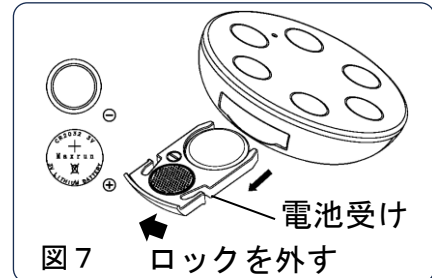
AiryFanは「ハイ、エアリー」「エアリー、エアリー」と話しかけ、「はい、なんですか」と返答すると音声認識モードになり、指示ワードを話すと本体を操作することができます。

※電源がONの状態では操作パネルのタイマーボタンを長押しすることで音声機能をON/OFFすることができます。

	指示内容	指示ワード	返答	動作
	音声認識モードにする	ハイ、エアリー エアリーエアリー	はい、なんですか	音声認識モードになります
電源	電源を入れる	ONにして 回して つけて 扇風機つけて 扇風機回して 扇風機ONにして	はい	運転を開始します
	電源を切る	OFFにして 止めて 消して 扇風機消して 扇風機止めて 扇風機OFFにして 扇風機ストップ	はい、お疲れさまでした	電源をオフにします

	指示内容	指示ワード	返答	動作
首振り運転	左右首振り運転をする	左右首振りして 横に首振りして	はい、横に首振り します	左右首振りを開始 します
	上下首振り運転をする	上下首振りして 縦に首振りして	はい、縦に首振り します	上下首振りを開始 します
	全ての首振りを 止める	首振り止めて 首振り消して 首振りOFF 首振りストップ	はい、首振りを止め ます	首振りをオフにします
音声機能	音声機能ON	音声機能ON 音声認識ON 音声ON	はい、喜んで	音声機能をONに します
	音声機能OFF	音声機能OFF 音声認識OFF 音声OFF	音(ピ)(電子音)	音声機能をOFFに します
風量	風量強くする	風強くして 強くして	はい、強くします 最大時：限界です	風量レベルを1段階 強くします
	風量弱くする	風弱くして 弱くして	はい、弱くします 最小時：限界です	風量レベルを1段階 弱くします
運転モード	おやすみモードに する	おやすみモードにし て	はい、おやすみなさ い	おやすみモードに切 り替わります
	自然風「弱」にする	自然風にして 自然風弱にして 自然風弱くして りずむふうにして リズムふう弱にして リズムふう弱くして	はい、リズム風弱くし ます。	自然風「弱」モードに 切り替わります
	自然風「強」にする	自然風強にして リズムふう強にして/ リズムふう強くして/ 自然風強くして	はい、リズム風強くし ます。	自然風「強」モードに 切り替わります

アプリ操作について

Smart Life Appは本製品に対して無線WiFiでコントロールするモバイルアプリケーションです。

インターネットに接続している無線ルーターとスマートフォンに接続して利用できます。

スマートフォンは以下の条件を満たすこと

IOSシステム : 9.0同等以上のバージョン

Androidシステム : 4.4同等以上のバージョン

アプリケーションをダウンロードした後にアカウントを登録していただきデバイスを追加後に使用可能となります。

1. 右のQRコードをスキャンしてダウンロード
2. iPhoneをご利用のお客様はApp Storeで「Smart Life」を検索してダウンロード
3. Androidをご利用のお客様はGoogle Playで「Smart Life」を検索してダウンロード



※Smart Lifeは定期的に最新バージョンにアップデートしてください。

App利用説明

※お手持ちのスマートフォンがWiFiと接続された状態で設定してください。(2.4GHzのみ対応)

①登録/ログイン「Smart Life」App

- 1-1. アカウント登録をクリック(図8-1)
- 1-2. メールアドレスを入力後、認証コード取得をクリック(図8-2)
- 1-3. 登録したメールアドレスに届いた認証コードを入力すると登録完了(図8-3)

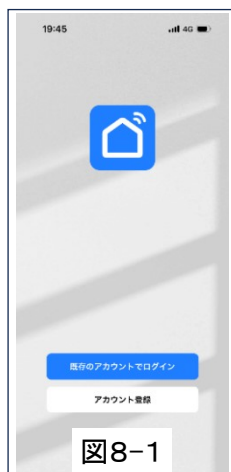

②本体のWiFi受信準備

- 2-1. 本体WiFiボタンを長押ししてWiFi表示ランプが点滅している事を確認します。
(早い点滅 (0.5s/回))

③アプリに本体を追加 (クイックマッチング)

- 3-1. アプリ内の「デバイスの追加」(図9-1)をクリックし、しばらくすると自動で上部に周辺の機器が表示されます(図9-2)。
※表示されない場合は④クイックマッチングが失敗した場合を参照
- 3-2. 表示されている登録したい機器をクリック(図9-2)、WiFiパスワードを入力完了後(図9-3)「次へ」をクリック。
追加中の表示から(図9-4)、追加完了の表示に変われば(図9-5)WiFi接続完了です。
- 3-3. 「完了」をクリックすると追加されたデバイスが表示され、コントロール画面に入れます。
※本体1台に対して登録できる端末は1台です。2台以上で操作する場合は、登録した端末より共有してください。詳しい操作方法はホームページにてご確認ください。

④クイックマッチングが失敗した場合 (接続機器が上部に表示されない場合)

- 4-1. (図10-1)の左列にある「小型家電」をクリックし、その後「ファン(BLE+Wi-fi)」をクリック(図10-2)。
- 4-2. 2.4GHzのWi-Fiを選択、パスワードを入力します。(図10-3)
- 4-3. (図10-4)に従い、本体のWiFiボタン(タイマーボタン)を約5秒間長押し、WiFi表示ランプを早い点滅から遅い点滅(2s/回)にします。
- 4-4. (図10-4)の「ライトが点滅している事を確認してください」をクリック、インジケータの状態を確認し、「ゆっくり点滅」をクリックします。(図10-5)
- 4-5. 「Smart Life-××××」に接続します。(図10-6)
- 4-6. 接続後、(図10-7)に従い本体の電源を入れ、(図10-8)が表示されれば、WiFi接続完了です。
- 4-7. 「完了」をクリックすると追加されたデバイスが表示され、コントロール画面に入れます。

⑤接続ネットワークを変更する場合

- 5-1. Smart Life アプリを起動し、メインコントロール画面(図11-1)で削除したいデバイスを長押し(図11-2)でデバイスを選択後、下部の「デバイスを削除する」をクリックします。
- 5-2. (図11-3)「デバイスを削除しますか」というポップアップの「確認」をクリックしたら、デバイス削除完了です。
- 5-3. 削除後は(図9-1)に戻りますので、再設定してください。

注記

- ①WiFi表示ランプが常に点灯される場合、デバイスがインターネットと接続中を表します。
- ②WiFi表示ランプが点滅の場合、デバイスがインターネットに接続されていないことを表します。
インターネット環境やスマートフォン接続を再度確認後接続してください。

⑥本体からWifi登録のリセット方法

- 6-1. 本体操作パネルのWifi ボタンを5秒以上長押しし、ピッという音がして、Wifiボタンのインジケータが点滅していたらリセット完了です。



図9-1



図9-2



図9-3



図9-4

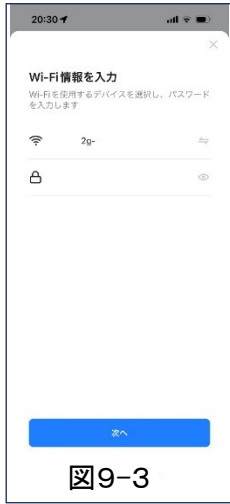

図9-5

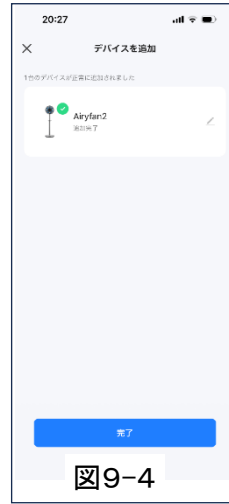

図10-1

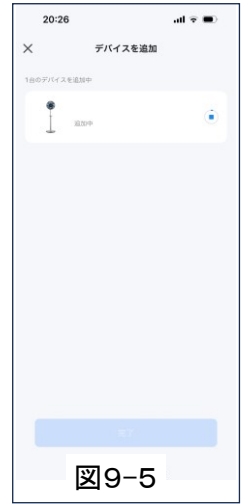

図10-2



図10-3



図10-4



図10-5



図10-6



図10-7



図10-8

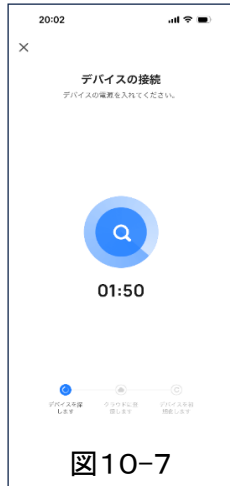

図11-1



図11-2

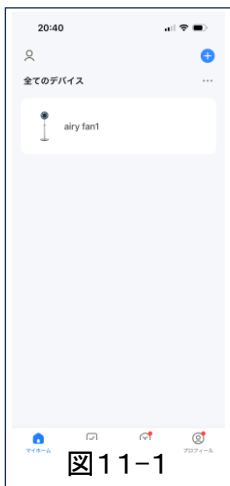

図11-3

アプリについて

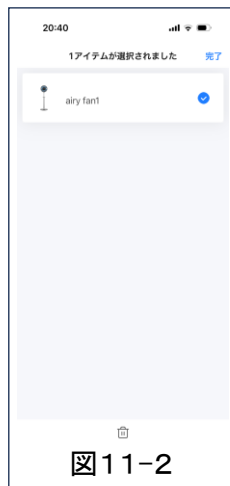
※本製品で使用するアプリは弊社で開発、管理しているものではありません。アプリに関するご意見やご質問は弊社ではお受けできません。予めご了承ください。

※アプリに関しては予告なく仕様が変更になる場合がございます。予めご了承ください。

※アプリのダウンロード自体は無料ですが、ダウンロードや使用に伴う通信料等はお客様のご負担となります。予めご了承ください。

※アプリのダウンロードや使用により直接的、もしくは間接的に生じた損害、破損(データ含む)に関しては弊社では一切補償できません。予めご了承ください。

お手入れと保管

注記

- ①長くご使用いただけるように、下記の手法で2週間毎にお手入れしてください。
- ②お手入れは必ず電源を切り、ACアダプターを抜いて行ってください。
- ③保護ガードを取り外す際は、手を挟まないように必ずモータ部を握ってください。

取り外し方

- ① 電源を切りACアダプターを抜く。
- ② 逆時計回り方向でネジを回します。ヘッド部全体を支柱から抜き出し（付いたままでも良い）、プラスドライバーでガードリングネジを回して取る。（図12）
- ③ 前ガードを逆時計回りに回す。前ガードの ▼ 印が ❷ から ❸ の位置になると前ガードが外せます。（図12）
- ④ 片手でハネを押さえながら、片手で時計回りにスピナーを回し、ハネを取り外す。（図13）
- ⑤ ハネを取り外した後、逆時計回りに後ガード固定ワッシャを回して後ガードを取り外す。（図14）

組み立て方

各部品を清掃後、逆手順で元通りに組み立てる。

- ① 後ガードを本体に組立時にポカヨケガイドをしっかりと嵌め込んでから後ガード固定ワッシャを締める。（図15）
- ② ハネの凹み溝とモータ位置決めピンの位置を合わせる。（図16）
- ③ 前ガードを組立時に ▼ 印を ❸ 正しい位置で合わせてから時計回りに回して ▼ と ❷ ずれなく位置を合わせ、ネジを締めれば組み立て完成。

各部品の清掃とメンテナンス

水洗い可能な部品（図17）：後面ガード、ハネ、前面ガード

水洗いできない部品（図18）：スピナー、モータユニット、ベースユニット

柔らかいふきんを水またはぬるま湯にひたして固く絞り、汚れを拭き取ってください。汚れがひどいときは、台所用中性洗剤を薄めた水またはぬるま湯にふきんをひたして固く絞り、汚れを拭き取ってください。

注記

- ①部品の紛失がないようにメンテナンス後になるべく早めに元通り組み立ててください。
- ②丸ごと水洗いしないでください。
- ③扇風機を長期間使用しない場合は、ACアダプターを抜いて清潔で乾燥した場所に保管してください。
- ④ハネ・ガード・モータユニットにほこりが大量に付着すると、異常音・振動・モータ過熱などの原因になりますので、定期的に清掃してください。



図12



図13

スピナー

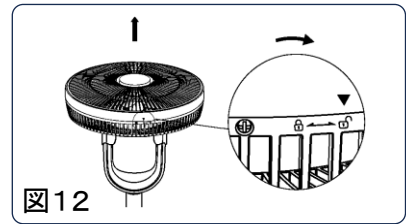

図14

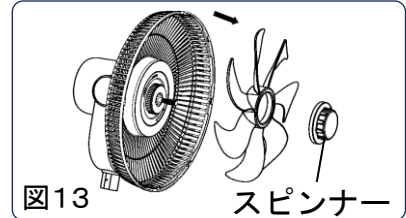
後ガード
固定ワッシャ

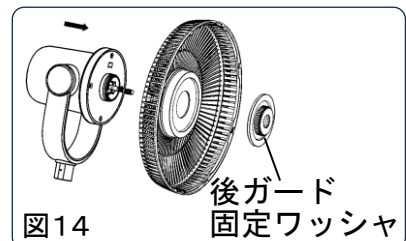

図15

ポカヨケガイド

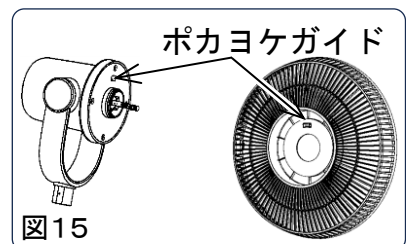

図16

位置決めピン



図17

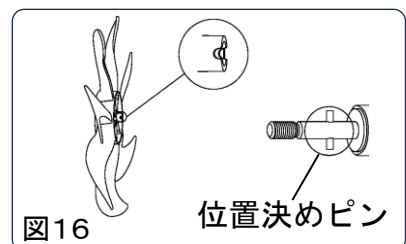

図18

こんなときは（故障かな？と思ったら）

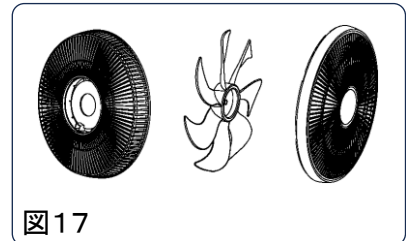
修理依頼やお問合せの前に、もう一度お調べください。

ご 確 認 く だ さ い		
症 状	調 べ る と こ ろ	直 し 方
運転しない	ACアダプターがコンセントから抜けていませんか？	ACアダプターを電源コンセントの奥まで確実に差込んでください。
	ACアダプターを正確にベースユニットのソケットに挿していますか？	ベースユニットのソケットに確実に挿し込んでください。
	アプリ操作のチャイルドロックがかかったままになっていませんか？	アプリ操作でチャイルドロックを解除してください。
回転時にファンの音が大きい または振動している	スピナーはきちんと締められていますか？	再度スピナーを締めてください。
	ヘッド部と前ガード部が確実に組み立てられていますか？	ヘッド部と前ガード部をしっかりと組み立ててください。
回転時にファンの音が大きい または振動している	モード設定が「自然風モード」になっていませんか？	定速モード以外のモード時は風力に強弱の変化があり、故障ではありません。
	ハネや保護ガードに埃が溜まっていますか？	保護ガードに埃などが溜まると送風効率が低くなります。定期的に点検、掃除してください。
運転が途中で止まった	タイマー機能を設定していませんか？	切タイマーの設定をご確認ください。
リモコンで操作できない	リモコン電池が消耗していませんか？	新しい電池と交換してください。
	電池の「+」「-」の向きを間違えていませんか？	「+」「-」を確認してください。
	扇風機本体から離れすぎていませんか？	リモコンの操作可能範囲内で操作してください。
	リモコンのペアリングミス	「リモコンの使用」を参照のうえペアリングしてください。

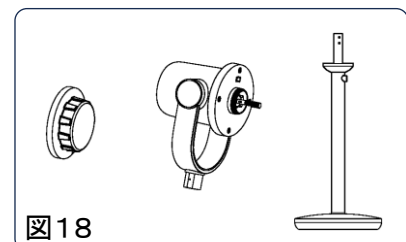
●上記処置をしても直らない場合は使用を中止し、販売店に点検・修理をご依頼ください。

長期使用製品安全表示制度に基づく本体表示について

(本体への表示内容)

※経年劣化により危害の発生が高まる恐れがあることを注意喚起するために電気用品安全法で義務付けられた以下の表示を本体に行っています。

【製造年】 (本体に西暦4桁で表示してあります)

	※【設計上の標準使用期間】6年 設計上の標準使用期間を超えてお使いいただいた場合は、経年劣化による発火・ケガなどの事故に至る恐れがあります。
---	---

(設計上の標準使用期間とは)

※運転時間や温湿度など、標準的な使用条件に基づく経年劣化に対して、製造した年から安全上支障なく使用することが出来る標準的な期間です。

※設計上の標準使用期間は、無償保証期間とは異なります。また、偶発的な故障を保証するものでもありません。

■標準使用条件 日本産業規格 JIS C9921-1による

大項目	中項目	小項目	備考
環境条件	電圧	100V	機器の定格電圧による
	周波数	50Hzおよび60Hz	
	温度	30℃	JIS C9601参照
	湿度	65%	JIS Z8703参照
	設置条件	標準設置	機器の取扱説明書による
負荷条件		定格負荷(風速)	機器の取扱説明書による
想定時間等	1日あたりの使用時間	8(h/日)	
	1日使用回数	5(回/日)	
	1年間の使用日数	110(日/年)	
	スイッチ操作回数	550(回/年)	
	首振運転の割合	100(%)	

●経年劣化とは、長期間にわたる使用や放置に伴い生ずる劣化をいいます。

アフターサービスと保証について-----必ずお読みください-----

■保証書

次のページに添付しています。お買い上げ日と販売店名の記入をご確認いただき、販売店からお受け取りください。

保証書はよくお読みになり、大切に保管してください。

■修理を依頼されるとき

取り扱い説明書の内容をご確認いただき、なお異常のあるときは、電源プラグをコンセントから抜いて、お買い上げの販売店、またはスイデンお客様相談室にお問い合わせください。

保証期間中(お買い上げ日から1年未満)の修理

保証書の規定により、無料で修理いたします。修理に際しましては、保証書をご提示ください。

保証期間が過ぎている(お買い上げ日から1年以上)修理

修理によりお使いになれる製品は、お客様のご要望により有料で修理致します。

■保証期間

お買い上げ日から1年間です。消耗部品は保証期間内でも有料とさせていただきます。

■補修料金のしくみ

補修料金は技術料(故障した商品の修理および部品交換などにかかる作業料金)と部品代(修理に使用した部品の代金)などで構成されています。

■補修用性能部品の保有期間

この製品の補修用性能部品の保有期間は、製造終了後8年です。

その商品の機能を維持するために必要な部品を性能部品といいます。

■補修部品について

補修部品は部品共通化のため、一部仕様や外観色などが変更される場合があります。お客様ご自身での修理は大変危険です。絶対に分解したり手を加えたりしないでください。

■送料について

保証期間内でも商品を修理窓口へ送付された場合の送料は、お客様のご負担となります。

★長年ご使用の扇風機の点検を！

長年ご使用の扇風機では、モータ、電源コード、コンデンサーなどの電気部品の経年劣化による発煙・発火の恐れがあります。

ご使用前には必ずご確認いただき、次のような症状がある場合は、**すぐに使用を中止**し、お買い上げの販売店またはスイデンお客様相談室にご連絡ください。点検・修理費用などはスイデンお客様相談室にご相談ください。

定期的に「安全上のご注意」や使いかた、ご注意を確認してお使いください。誤った使いかたや長年のご使用による熱・湿気・ほこりなどの影響により、部品が劣化し、故障や事故につながることもあります。電源プラグやコンセントにたまっているほこりは取り除いてください。

愛情点検



このような症状はありませんか？

- スイッチを入れてもハネが回らない。
- ハネは回るが、異常に遅いか、回転が不規則。
- 回転するときに異常な音や振動がある。
- モータ部分が異常に熱かったり、焦げくさい臭いがする。
- 本体が変形している。

お客様の個人情報のお取り扱いについて

- 株式会社スイデン(以下「弊社」)は、お客様の個人情報をお客様からの対応や修理およびその確認などに利用させていただき、これらの目的のためにご相談内容の記録を残すことがあります。
- 次の場合を除き、弊社以外の第三者に個人情報を提供することはありません。
 - (a) 修理やその確認、業務を委託する場合
 - (b) 法令の定める規定に基づく場合

製品保証書（持込修理）

品番	CF-H271SR-WH/GR/SK		製品保証期間	本体 お買い上げ日より 1 年間		
			※お買い上げ日	西暦	年	月 日
※お客様	〒 TEL		TEL			
	ご住所					
	お名前		様			
※販売店	所在地 〒					
	店名					
	TEL					
未記入の保証書の場合、お買い上げ日を証明するレシート、送り状などを必ず添付してください。証明がない場合、保証対象にならない場合があります。						
本書は、本書記載内容で無料修理を行うことをお約束するものです。ただし、消耗品や定期交換部品は保証の対象から除きます。製品品番や販売店名等の必要事項が記載されていないものは無効です。						
無料修理規定						
<ol style="list-style-type: none"> 取扱説明書・本体貼付ラベルなどの注意書に従った正常な使用状態で保証期間中に故障した場合は、本書をご提示の上、お買い上げ販売店に修理をご依頼ください。無料修理いたします。 次のような場合は、保証期間内でも有料修理となります。 <ol style="list-style-type: none"> ご使用上の誤りおよび不当な修理や改造による故障および損傷。 お買い上げ後の落下等および輸送上の故障および損傷。 火災、地震、風水害、落雷、塩害、ガス害、その他の天災地変や異常電圧などによる故障および損傷。 一般家庭以外（例えば業務用の長時間使用、車両、船舶に搭載など）に使用された場合の故障及び損傷。 本書のご提示がない場合。 本書に、お客様名、買上年月日、販売店名の記入のない場合あるいは字句を書きかえられた場合。 樹脂加工やメッキ、その他塗装等の摩擦や打痕、プラスチック部の損傷。（かすり傷、へこみなどを含みます） 消耗部品の交換 お買い上げの製品が、有償無償を問わず譲渡されたもの（中古品）であった場合。 本書に基づく無料修理（製品交換を含みます）後の製品については、最初のお買い上げ時の保証期間が適用されます。 保証期間内でも商品を修理窓口へ送付された場合の送料は、お客様のご負担となります。 修理に際して再生部品、代替部品を使用する場合があります。また修理により交換した部品は弊社が任意に回収のうえ適切に処理、処分させていただきます。 本書は日本国内においてのみ有効です。 本書は再発行いたしませんので大切に保存してください。 <p>☆この保証書は本書に明示した期間、条件のもとにおいて無料修理をお約束するものです。従ってこの保証書によってお客様の法律上の権利を制限するものではありませんので、保証期間経過後の修理などについてご不明の場合は、お買い上げ販売店または取扱説明書に記載されているスイデンお客様相談室にお問い合わせください。</p>						

■スイデンお客様相談窓口

☎ 0120-285-240（通話料無料）

【受付時間】 祝日を除く月～金 10：00～17：00（弊社指定休業日を省く）

〒543-0062 大阪市天王寺区逢阪2-4-24